

BRAUN

Blood Pressure Monitor
BP4900
BP5900



ExactFit / ExactFit Plus

English 3
Español 12

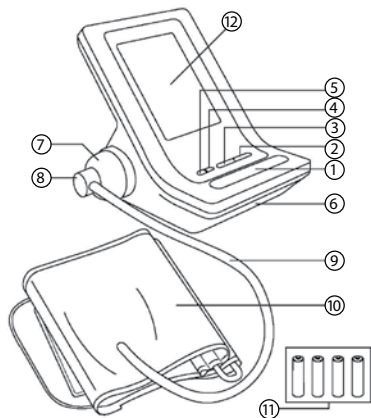







Fig. 1

Product Description





1. Start/Stop Button 
2. Memory Button 
3. Average Button 
4. Set Button 
5. Mode Button 
6. Battery Compartment Cover
7. Hose Port
8. Connector
9. Hose
10. Arm Cuff
11. 4x AA Alkaline Batteries (1.5V)
12. LCD Display

Internet: www.kaz.com/braun

This product is manufactured by Kaz Inc under a license to the 'Braun' trademark. 'Braun' is a registered trademark of Braun GmbH, Kronberg, Germany. ©2009 Kaz Incorporated.

Este producto es fabricado por Kaz Inc. bajo la licencia de la marca registrada "Braun". "Braun" es una marca registrada de Braun GmbH, Kronberg, Alemania. ©2009 Kaz Incorporated.

Descripción del producto

1. Botón de inicio / parada 
2. Botón de memoria 
3. Botón de promedio 
4. Botón de ajuste 
5. Botón de modo 
6. Cubierta del compartimento de las pilas
7. Puerto de la manguera
8. Conector
9. Manguera
10. Manguito del brazo
11. 4 pilas alcalinas (1.5v) AA
12. Pantalla LED

English

Braun upper arm blood pressure monitor has been developed for accurate and comfortable blood pressure measurements. The measuring accuracy of Braun's upper arm blood pressure monitor was tested at the time of manufacture and the measurement algorithm was proven by clinical research in accordance with AAMI/ANSI-SP10.

What you should know about blood pressure

Blood pressure constantly changes throughout the day. It rises sharply in the early morning and declines during the late morning. Blood pressure rises again in the afternoon and finally drops to a low level at night. Also, it may vary in a short period of time. Therefore, readings from successive measurements can fluctuate.

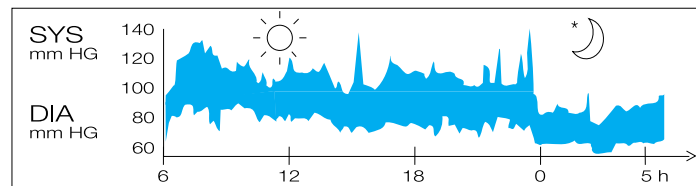

Blood pressure readings taken from a healthy 31-year-old male, measured at 5-minute intervals

Blood pressure measured in a doctor's office only provides a momentary value. Repeated measurements at home better reflect one's actual blood pressure values under everyday conditions.

Moreover, many people have a different blood pressure when they measure at home, because they tend to be more relaxed than when in the doctor's office. Regular blood pressure measurements taken at home can provide your doctor with valuable information on your normal blood pressure values under actual «everyday» conditions.

The World Health Organisation (WHO) has set up the following standard blood pressure values when measured at resting pulse.

Blood Pressure (mmHg)	Normal Values	Mild Hypertension	Severe Hypertension
SYS = systole (upper value)	up to 140	140-180	over 180
DIA = diastole (lower value)	up to 90	90-110	over 110

Intended Use



- This monitor is intended for use in measuring the blood pressure and pulse rate of adults and uses the oscillometric method.
- This product is intended for household use only.

Warnings & Precautions

- To ensure accurate measuring results, carefully read the complete use instructions.
- Keep product and batteries away from children.
- People suffering from cardiac arrhythmia, vascular constriction, arteriosclerosis in extremities, diabetes or users of cardiac pacemakers should consult their doctor before measuring their blood pressure themselves, since deviations in blood pressure values may occur in such cases.
- If you are under medical treatment or taking any medication, please consult your doctor first.
- The use of this blood pressure monitor is not intended as a substitute for consultation with your doctor.

Inserting Batteries

- Remove the battery compartment cover at the bottom of the unit and insert 4 AA LR6 ALKALINE batteries with correct polarity (see symbol in the battery compartment).
- Note: Always re-set Date and Time after replacing new batteries to make sure the measurement results are stored with correct date and time.
- Only discard empty batteries. They should not be disposed of in the household waste, but at appropriate collection sites or at your retailer.



Fig. 2

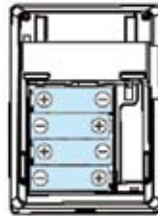

Fig. 3

Key Rules for Accurate Blood Pressure Measurement

- Always take readings at the same time of day, ideally in the morning and evening, under the same conditions.
- Please rest for at least 5~10 minutes before taking the measurement.
- Do not measure within 30 minutes after exercising, bathing, eating, smoking or consuming coffee, tea or alcohol.
- To allow your blood vessels to return to the condition prior to taking the measurement, please wait at least 3~5 minutes between measurements. You may need to adjust the wait time according to your personal physiological situation.
- Take off wrist watch and jewelry before fitting the cuff on the measuring arm.
- Do not use a cellular phone near the unit.
- While taking a measurement, sit down, relax, keep still, and do not move or speak.
- Wrap the cuff snugly around your arm. The cuff must be at heart level.
- Do not vibrate the unit during measurement, or the proper measurement will not be achieved.
- Perform measurement quietly in a relaxed position.
- Sit in a chair with your feet flat on the floor.

- Do not wrap the cuff over jacket or sweater sleeve or measurement cannot be done.
- Remove tight-fitting clothing from your left arm.
- Do not in any way twist the arm cuff.
- Do not inflate the monitor's cuff when it is not wrapped around the arm.
- Do not attempt to disassemble or change any parts of the monitor including the cuff.
- To avoid any possibility of accidental strangulation, do not drape the tube around your neck.
- Do not drop the product or put it through strong impact.
- The device is not supposed to be used if your arm has any wound or injury.

Applying the Arm Cuff

1. Slide the end of arm cuff furthest from the tube through the metal ring to a loop. The smooth cloth should be on the inside of the cuff.

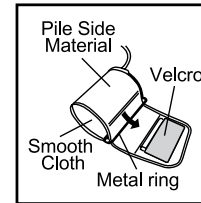

Fig. 4

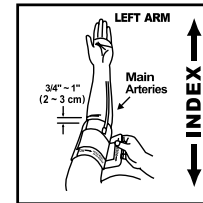

Fig. 5

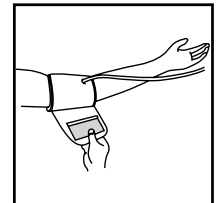

Fig. 6

2. If the cuff is located correctly, the Velcro will be on the outside of the cuff and the metal ring will not touch the skin. (Fig. 4)
3. Put your left arm through the cuff loop. The bottom of the cuff should be approximately 3/4"~1" (2~3 cm) above elbow. The tube should lie over the brachial artery on the inside of the arm. (Fig. 5)
4. Pull the cuff so that the top and bottom edges are tightened around your arm. (Fig. 6)
5. When the cuff is positioned properly, press the Velcro firmly against the pile side of the cuff.

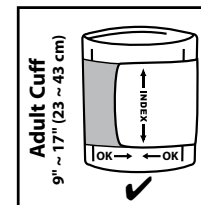

Fig. 7

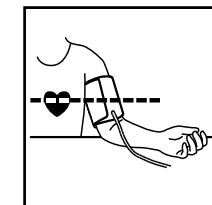

Fig. 8

6. This cuff is suitable for use if the <<INDEX>> mark falls within the <<OK RANGE>> marked by two arrows when the cuff is tightened around your arm. (Fig. 7)
7. Sit on a chair and place your arm on the table so that the cuff is at the same level as your heart. (Fig. 8)

Display BP4900/BP5900

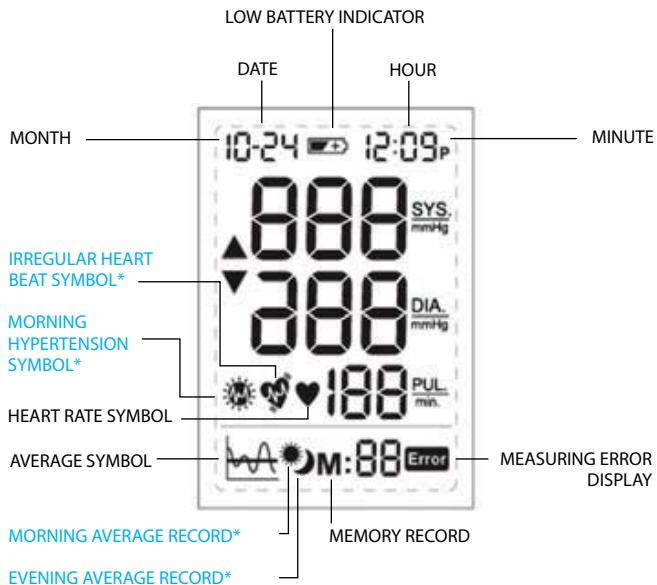

Fig. 9

* For BP5900 only

Note: On BP5900, the Backlight goes on when the unit is turned on, buttons are pressed, or when results are being displayed. It turns itself off after 10 seconds if no buttons are pressed.

Setting Month, Date and Time

- Press Mode (5) button ("month" starts flashing)
Press Set (4) button to set the correct month (1,2,3,...12)
- Press Mode (5) button ("date" start flashing)
Press Set (4) button to set the correct date (1,2,3,...31)
- Press Mode (5) button ("hour" starts flashing)
Press Set (4) button to set the correct hour (1,2,3,...12)
- Press Mode (5) button ("minute" starts flashing)
Press Set (4) button to set the correct minute (0,1,2,3,...59)
- Press Mode (5) button again to lock in time settings. Digits will stop flashing.



Taking a Measurement

Wrap the cuff around the arm (see "Applying the Arm Cuff" section above).

- Sit upright on the chair to have a correct posture.
- Press the "START/STOP" (1) button, all elements of the display indicate "888" during the first 3 seconds. The measuring blood pressure symbol will then flash on the display and the air pressure will automatically pump up to certain pressure level and start measurement. (Fig.9 BP4900/BP5900)
Do not move or talk in the midst of taking blood pressure measurement.
- After the air pressure has increased, it will slowly decrease. When the pulse is detected, the HEART RATE ♥ symbol will start flashing.

After taking blood pressure measurement, the product will turn off automatically after 1 minute.

Memory Function

Your blood pressure monitor can store the latest readings of 48 measurements for BP4900, or 99 measurements for BP5900.

Storing Measurement Data

After each blood pressure measurement, the Systolic pressure, Diastolic pressure, Pulse rate and the time & date of specific day will be automatically stored. Memory #01 is always the most recent one. Once the memory is full, the oldest values will be overwritten.



Recalling Stored Readings

- Press "Memory M" (2) button, M:00 will appear on the display if there is no data stored in the memory. If there is data stored in the memory, the latest recorded set of measurement which is the Systolic pressure, Diastolic pressure, Pulse rate, and the recording time and date and M:01 will appear on the display for 1 minute.
- Press the "Memory M" (2) button again to read the next line of stored data. The data called up on the display with 2-digit Memory number (ex. M:02).



7-Day Average Function

Full day Average

- Press the "Average" (3) button once, "Full Day Average" result will show on LCD.
- Make sure the DATE / TIME is correct when taking measurement, so you may get the correct 7-Day Average result.
- If there is no data in memory within past 7 days, "nA" will show on LCD.

Morning Average (for BP5900 only)

- Press the "Average" (3) button again into "Morning Average" mode, the morning measurements in memory within past 7 days will show on LCD.
- If there is no data in memory within past 7 days, "nA" will show on LCD.



Evening Average (for BP5900 only)

- Press the "Average" (3) button once again into "Evening Average" mode, the evening measurements in memory within past 7 days will show on LCD.
- If there is no data in memory within past 7 days, "nA" will show on LCD.

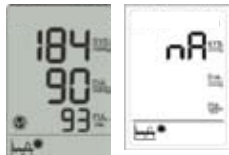

Erasing Data

- Press the "Memory" (2) button into Memory mode.
- Press and hold the "Mode" (5) button and then press the "Set" (4) button, all the stored data will be erased and CLR will show on screen.
- To check if the data was erased, press the "Memory" (2) button. No data should show up on screen, but date, time and M:00.

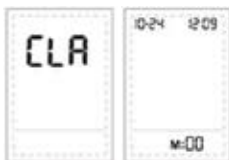

Morning Hypertension Setting (for BP5900 only)

Morning Hypertension symbol will appear when Morning Average is above your pre-configured Systolic rate and/or pre-configured Diastolic rate, AND/OR one or both of these measurements is 20% or more above Evening Average.

**** Your pre-configured Systolic / Diastolic should be decided between you and your doctor or healthcare provider.**

- After setting Date and Time, press "Mode" (5) button into "Morning Hypertension" setting mode "--" on Systolic position will flash for Systolic setting.
- Press "SET" (4) button, LCD will appear 135 mmHg for SYS as the internal pre-set value, then press "Set" (4) button repeatedly to set his own value (Range from 70~250 mmHg)
- Press "Mode" (5) button again into "Morning Hypertension" setting mode "--" on Diastolic position will flash for Diastolic setting.
- Press "SET" (4) button, LCD will appear 85 mmHg for DIA as the internal pre-set value, then user presses "SET" (4) button to set his own value (Range for DIA is 40 ~ 115 mmHg).
- User can press START/STOP (1) button to exit setting mode and go back to standby at any step.



Irregular Heart Beat Detector (for BP5900 only)

The appearance of this symbol signifies that a certain pulse irregularity was detected during the measurement. Talking, moving, shaking or an irregular pulse during the

measurement can result in the appearance of this icon. Usually this is not a cause for concern, however if the symbol appears often, we recommend you seek medical advice. The device does not replace a cardiac examination, but serves to detect pulse irregularities at an early stage.

As a safeguard, we recommend that if you have arrhythmias such as atrial or ventricular premature beats, atrial fibrillation or any other special conditions, you should check with your physician before using your blood pressure monitor.

Low Battery Indicator

When the low battery indicator flashes on the display, it means the battery is low and the four batteries need to be replaced with Alkaline LR6 (AA) batteries.

**** After replacing batteries, the Blood Pressure Monitor will go into TIME-SETTING mode automatically and show the last measurement time on screen. Please SET the current DATE / TIME before taking the next measurement to get correct AVERAGE result.**

Storage and Cleaning

- Always keep the unit in the carrying case after its use.
- Do not put the item directly under the sunlight, in high temperature or humid and dusty places.
- Do not store in extremely low (less than -4°F (-20°C)) or high (more than 140°F (60°C)) temperature.
- Use a piece of cloth with water or mild cleansing agent to clean the case and then use a piece of dry cloth to wipe it dry. Use a piece of dry cloth to wipe the cuff when it is dirty.
- Do not use any strong cleansers to clean it.
- When the unit is not to be used for a long time, remove the batteries. (Batteries may leak or cause harm).

What to do if ...

Problem	Reason	Solution
Heart Rate Symbol 	Appears in the measurement condition and flashes when pulse is detected.	• Measurement in progress, remain quiet.
Low Battery Indicator 	Appears when the battery voltage is excessively low or the positions of the batteries are incorrect.	• Replace all four batteries with new ones. Insert the batteries in the correct positions. Be aware of +/- positions.
Measuring Error 	Appears when the accurate blood pressure and pulse could not be obtained.	<ul style="list-style-type: none"> • Press "Start/Stop" button again and remeasure. • Check if cuff is wrapped according to instructions. • Check that there are no kinks in tube. • Check palm if exerting effort. • Check if talking or moving during measurement. • Check if posture is correct.

Specifications

Method of measurement	Oscillometric
Model number	BP4900, BP5900
Range of measurement	Pressure 0~300 mmHg Pulse 40~199 beats/minute
Accuracy	Pressure +/- 3 mmHg Pulse +/- 5% Max.
Inflation	Automatic
Exhaust	Automatic exhaust valve
Display	Liquid Crystal Display – Systolic, Diastolic, Pulse rate
Sets of memory	BP4900: 48 sets BP5900: 99 sets
Cuff size	Universal Cuff = 9"~17" (23~43 cm) arm circumference
Operating temperature	50°F (+10°C) ~ 104°F (+40°C), less than 85% R.H.
Storage temperature	-4°F (-20°C) ~ 158°F (+70°C), less than 85% R.H.
Unit weight	Approximately 2/3 lbs., 300g (without batteries)
Power supply	Alkaline Battery: 4 x AA (LR6)
Battery life	BP4900: 300 times measurement BP5900: 250 times measurement
Auto power off	Whenever not used for 1 minute
Accessories	4 batteries, arm cuff with tube, instruction manual, storage case



IMPORTANT

Read the operating instructions.



Classification:

- Internally powered equipment
- Type BF equipment
- IPX0
- Not suitable for use in presence of flammable anaesthetic mixture with air or with Oxygen or nitrous oxide
- Continuous operation with short-time loading



Portable and mobile RF communications equipment can affect MEDICAL ELECTRICAL EQUIPMENT.



Please do not dispose of the product in the household waste at the end of its useful life. Disposal can take place at your local retailer or at appropriate collection points provided in your country.

Warranty

Kaz grants 5 years warranty on the product commencing on the date of purchase. Within the warranty period we will eliminate, free of charge, any defects in the appliance resulting from faults in materials or workmanship, either by repairing or replacing the complete appliance as we may choose.

This warranty extends to every country where this appliance is supplied by Kaz or its appointed distributor.

This warranty does not cover: damage due to improper use, normal wear or use as well as defects that have a negligible effect on the value or operation of the appliance. The warranty becomes void if repairs are undertaken by unauthorized persons and if original Braun parts are not used. To obtain service within the warranty period:

Contact Us

Questions or comments?
Call toll-free: 1-800-327-7226
consumerrelations@kaz.com
www.kaz.com/braun

Consumer Relations
250 Turnpike Road
Southborough, MA 01772 USA

© 2009, Kaz, Incorporated - Made in China
Distributed by Kaz, Incorporated, Hudson, NY 12534 USA

Español

El monitor de tensión arterial de la parte superior del brazo de Braun se ha desarrollado para realizar mediciones de tensión arterial precisas y cómodas. La exactitud de medición del monitor de presión arterial de brazo Braun fue probada en el momento de fabricación y el algoritmo de medición fue probado por investigación clínica de acuerdo con AAMI/ANSI-SP10.

Lo que debe saber sobre la tensión arterial

La tensión arterial cambia constantemente a lo largo del día. Aumenta notablemente a principios de la mañana y desciende a finales de la mañana. La tensión arterial vuelve a aumentar por la tarde y finalmente desciende a un nivel bajo por la noche. Asimismo, puede variar en un breve periodo de tiempo. Por lo tanto, las lecturas de mediciones sucesivas pueden fluctuar.

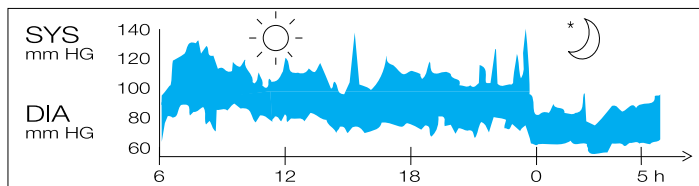

Lecturas de la tensión arterial tomadas a un hombre sano de 31 años de edad, realizadas a intervalos de 5 minutos

La tensión arterial medida en una consulta médica sólo ofrece un valor momentáneo. Las mediciones repetidas en casa reflejan mejor los valores de tensión arterial propios bajo condiciones diarias.

Además, mucha gente presenta una tensión arterial diferente cuando la medición se realiza en casa, ya que tienden a estar más relajados que cuando se encuentran en la consulta médica. Las mediciones regulares de la tensión arterial realizadas en casa pueden ofrecer a su facultativo información valiosa sobre sus valores de tensión arterial normal bajo condiciones <<diarias>> reales.

La organización Mundial de la Salud (OMS) ha establecido los siguientes valores estándar de tensión arterial al realizar mediciones con pulso en descanso.

Tensión arterial (mmHg)	Normal Valores	Media Hipertensión	Grave Hipertensión
SYS = sistólica (valor máximo)	hasta 140	140-180	más de 180
DIA = diastólica (valor mínimo)	hasta 90	90-110	más de 110

Uso Previsto



- Este monitor está diseñado para utilizarse en la medición de presión arterial y la frecuencia de latidos del corazón de los adultos utilizando un método oscilométrico.
- Este producto está indicado únicamente para su uso doméstico.

Advertencias y Precauciones

- Para asegurar resultados precisos de medición, lea detenidamente las instrucciones de uso completas.
- Mantenga el producto y las pilas alejados de los niños.
- Aquellas personas que sufran arritmias cardíacas, constricción vascular, arteriosclerosis en las extremidades, diabetes o usuarios de marcapasos debe consultar con su facultativo antes de realizarse mediciones de tensión arterial ya que se pueden producir en tales casos desviaciones en los valores de la tensión arterial.
- Si se encuentra bajo tratamiento médico o toma cualquier medicación, rogamos consulte primero con su médico.
- El uso de este medidor de la presión arterial no es un sustituto de la consulta médica con su especialista o médico.

Insertar las pilas

- Retire la cubierta del compartimento de las baterías en la parte inferior de la unidad e introduzca 4 baterías ALCALINAS AA LR6 en la posición correcta (vea el símbolo de polaridad en el compartimento de las baterías).
- Nota: Siempre reajuste la Fecha y Hora después de poner baterías nuevas para asegurarse de que los resultados de las mediciones sean almacenados con la fecha y hora correctas.
- Deseche sólo las pilas agotadas. No deben ser tiradas a la basura común, sino en un lugar apropiado o bien entregadas a su proveedor.



Fig. 2

Reglas básicas para la correcta medición de la presión arterial

- Siempre tome las mediciones a la misma hora del día, de preferencia en la mañana y en la noche, bajo las mismas condiciones.
- Por favor descanse al menos 5 - 10 minutos antes de tomar la medición.
- No tome la medición en un plazo de 30 minutos después de hacer ejercicio, bañarse, comer, fumar o tomar café, té o bebidas alcohólicas en la muñeca.
- Para permitir que sus vasos sanguíneos vuelvan a la condición que tenían antes de la toma de medición, por favor espere por lo menos 3-5 minutos entre mediciones. Usted puede necesitar ajustar el tiempo de espera de acuerdo a su situación fisiológica personal.
- Retire el reloj de pulsera y la joyería antes de colocar la banda en el brazo que se utilizará para la medición.
- No utilice un teléfono celular cerca de la unidad.
- Mientras esté tomando una medición, manténgase sentado, relajado, quieto y no se mueva ni hable.
- Enrolle la banda ajustando bien al brazo. La banda debe estar a la altura del corazón.
- No haga vibrar la unidad durante la medición, o no se logrará una medición adecuada.
- Realice la medición tranquilamente en una posición relajada.

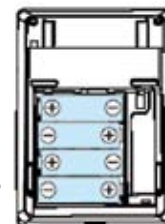

Fig. 3

- Siéntese en una silla con los pies completamente apoyados en el suelo.
- No coloque la banda sobre la manga de un abrigo o suéter o la medición no se podrá realizar.
- Retire la ropa ajustada de su brazo izquierdo.
- Por ningún motivo retuerza la banda.
- No infle la banda del monitor si este no está enrollado en su brazo.
- No intente desmontar o cambiar cualquiera de las partes del monitor incluyendo la banda.
- Para evitar cualquier posibilidad de accidente por estrangulación, no pase el tubo alrededor de su cuello.
- No deje caer el producto o lo someta a un impacto fuerte.
- El aparato no está diseñado para ser utilizado si su brazo tiene una herida o lesión.

Colocación de la Banda

1. Deslice el extremo de la banda más alejado del tubo a través del anillo metálico para formar un lazo. La parte más suave de la tela deberá quedar en el lado interno de la banda.

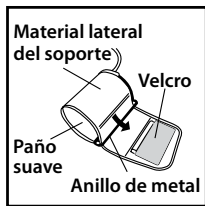

Fig. 4

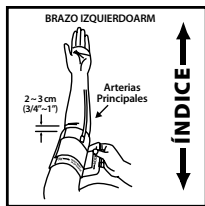

Fig. 5

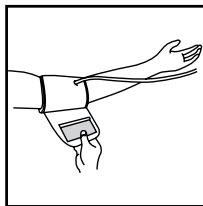

Fig. 6

2. Si la banda es colocada correctamente, el Velcro deberá estar en la parte exterior de la banda y el anillo metálico no estará en contacto con la piel. (Fig. 4)
3. Pase su brazo izquierdo a través del lazo formado con la banda. La parte inferior de la banda deberá estar aproximadamente de 2 a 3 cm por encima del codo. El tubo deberá estar sobre la arteria braquial en la parte interior del brazo. (Fig. 5)
4. Tire la banda de manera que los extremos superior e inferior se ajusten bien alrededor de su brazo. (Fig. 6)
5. Cuando la banda se encuentre bien colocada, presione el Velcro firmemente contra la parte áspera de la banda.

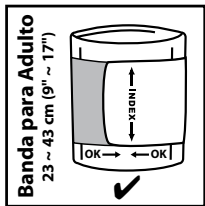

Fig. 7

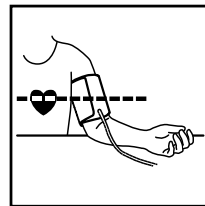

Fig. 8

6. Esta banda estará lista para utilizarse si la marca <<INDICE>> cae en el <<ALCANCE PERMITIDO>> marcado por dos flechas cuando la banda esté ajustada alrededor de su brazo. (Fig. 7)

Pantalla BP4900/BP5900

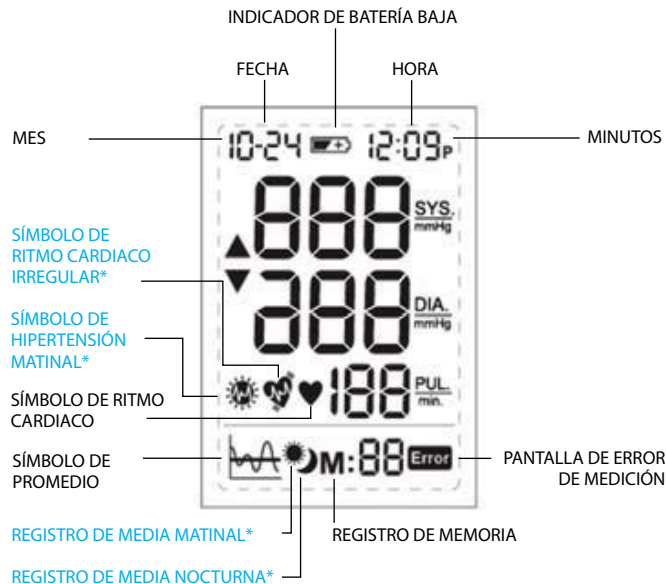

Fig. 9

* Sólo para BP5900

Nota: En el BP5900, la luz posterior se iluminará cuando la unidad esté encendida, botones sean presionados o cuando se muestren los resultados. Se apagará después de 10 segundos si ningún botón fue presionado.

7. Siéntese en una silla y coloque su brazo sobre una mesa para nivelar la banda a la misma altura que su corazón. (Fig. 8)

Establecer el mes, fecha y hora

- Pulse el botón Modo (⌚) (empieza a parpadear "mes")
- Pulse el botón Modo (⌚) (5) Pulse el botón Establecer Pulse el botón Establecer (▲) (4) para establecer la fecha correcta (1, 2, 3, ...,31)
- Pulse el botón Modo (⌚) (5) (empieza a parpadear "hora") Pulse el botón Establecer (▲) (4) para establecer la hora correcta (1, 2, 3, ...,12)
- Pulse el botón Modo (⌚) (5) (empieza a parpadear "minutos") Pulse el botón Establecer (▲) (4) para establecer los minutos correctos (1, 2, 3, ...,59)
- Vuelva a pulsar el botón Modo (⌚) (5) para bloquear la configuración temporal. Los dígitos dejan de parpadear.



Toma de la Medición

Envuelva la banda alrededor de su brazo (vea la sección "Colocación de la banda" en la parte de arriba).

- Siéntese erguido en una silla para tener la postura correcta.
- Presione el botón "INICIAR/PARAR" (1), todos los elementos en la pantalla indicarán "888" durante los primeros 3 segundos. El símbolo de medición de presión arterial destellará en la pantalla y la presión del aire inflará a cierto nivel de presión y la medición iniciará. (Fig. 10 BP4900/BP5900). No se mueva o hable en el momento en que se está tomando la medición de presión arterial.
- Después de que la presión de aire haya incrementado, se detendrá lentamente. Cuando el pulso sea detectado, el símbolo de RÍTMO CARDIACO empezará a destellar. Después de tomar la medición de la presión arterial, el producto se apagará automáticamente después de 1 minuto.

Función de Memoria

Su monitor de presión arterial puede almacenar las últimas 48 mediciones en el BP4900, o 99 mediciones en el BP5900.

Almacenar Información de Mediciones

Después de cada medición de la presión arterial, presión sistólica, presión diastólica, ritmo cardiaco y la hora y la fecha del día específico serán almacenadas automáticamente. La memoria #01 será siempre la más reciente. Una vez que la memoria esté llena, los valores más antiguos serán sobrescritos.

Revisar Lecturas Almacenadas

- Presione el botón de "MEMORIA M" (2), M:00 aparecerá en la pantalla si no hay información almacenada en la memoria. Si hay información almacenada en la memoria, M:01 aparecerá en la pantalla durante 1 minuto mostrando el último grupo de mediciones grabado, el cual engloba la presión Sistólica, presión Diastólica, Ritmo Cardiaco y la hora y la fecha almacenada.
- Presione de nuevo el botón de "MEMORIA M" (2) para leer la siguiente línea de información almacenada. La información requerida en la pantalla con un número de Memoria de 2 dígitos (ej. M:02)

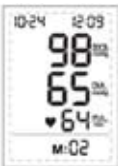

Función Promedio de 7 Días

Promedio del día completo

- Presione una vez el botón de "Promedio" (3), el resultado del "Promedio del Día Completo" se mostrará en su pantalla.
- Asegúrese que la HORA/TIEMPO sea correcta cuando se tome la medición, para que obtenga así el resultado correcto del Promedio de 7 Días.
- Si no hay información en la memoria en los últimos 7 días, "nA" se mostrará en la pantalla.

Promedio de la Mañana (sólo para BP5900)

- Presione otra vez el botón de "Promedio" (3) al modo de "Promedio de la Mañana" las mediciones de la mañana de los últimos 7 días guardadas en la memoria se mostrarán en la pantalla.
- Si no hay información en la memoria en los últimos 7 días, "nA" se mostrará en la pantalla.

Promedio de la Noche (sólo para BP5900)

- Presione otra vez el botón de "Promedio" (3) al modo de "Promedio de la Noche" las mediciones de la noche de los últimos 7 días guardadas en la memoria se mostrarán en la pantalla.
- Si no hay información en la memoria en los últimos 7 días, "nA" se mostrará en la pantalla.

Borrar Información

- Presione el botón de "Memoria M" (2) al modo de Memoria.
- Mantenga presionado el botón "Modo" (5) y después presione el botón de "Ajuste" (4) toda la información almacenada será eliminada y CLR se mostrará en la pantalla.
- Para revisar si la información ha sido borrada, presione el botón "Memoria M" (2). Ninguna información será mostrada en la pantalla, a excepción de la fecha, hora y M:00.

Ajuste de Hipertensión Matutina (sólo para BP5900)

El símbolo de Hipertensión Matutina aparecerá cuando el Promedio de la Mañana esté por encima de su presión arterial Sistólica preconfigurada y/o su presión arterial Diastólica preconfigurada, Y/O una o ambas de estas medidas estén 20% o más arriba del Promedio de la Noche.

**** Su preconfiguración Sistólica / Diastólica deberá ser decidida entre usted y su doctor o profesional médico.**

- Después de ajustar la Fecha y Hora, presione el botón "Modo" (5) a "Hipertensión Matutina" ajuste de modo "--" en posición Sistólica destellará en el ajuste Sistólico.

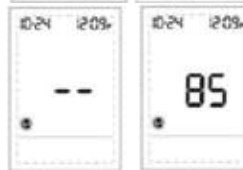
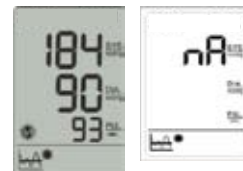

- Presione el botón "AJUSTE ▲" (4) aparecerá en la pantalla 135 mmHg para SYS como valor interno predeterminado, después presione el botón "AJUSTE ▲" en repetidas ocasiones para ajustar su valor propio (Rango de 70~250 mmHg)
- Presione otra vez el botón "Modo ⌚" (5) a "Hipertensión Matutina 🌞" modo de ajuste " - - " en posición Diastólica destellará para el ajuste Diastólico.
- Presione el botón "AJUSTE ▲" (4) aparecerá en la pantalla 85 mmHg para DIA como valor interno predeterminado, después el usuario presiona el botón "AJUSTE ▲" para asignar su propio valor (Rango para DIA es 40 ~ 115 mmHg).
- El usuario puede presionar el botón INICIAR/PARAR ⏸ (1) para salir del modo de ajuste y regresar al inicio para cualquier otro paso.

Detector de ritmo cardiaco irregular (sólo para BP5900)

La aparición de este símbolo 🦋 indica que se ha detectado cierta irregularidad de pulso durante la medición. Hablar, moverse, agitarse o un pulso irregular durante la medición puede provocar la aparición de este icono. Normalmente esto no es preocupante; no obstante si este símbolo aparece a menudo, le recomendamos que busque consejo médico. El dispositivo no es un sustituto de un examen cardiológico, aunque sirva para detectar irregularidades del pulso en una etapa inicial.

Por precaución, le recomendamos que si usted tiene arritmias tales como latidos prematuros ventriculares o atriales, fibrilación atrial o alguna otra condición especial, usted deberá consultar con su doctor antes de utilizar su monitor de presión arterial.

Indicador de batería baja



Cuando el indicador de batería baja 🔋 parpadea en pantalla, indica que pila está gastada y que es necesario sustituir las cuatro pilas por pilas alcalina LR6 (AA).

**** Tras la sustitución de las pilas, el Monitor de Presión arterial entrará en modo CONFIGURACIÓN HORARIA de forma automática y mostrará la última hora de medición en pantalla. Rogamos ESTABLEZCA la FECHA / HORA actual antes de realizar la siguiente medición para obtener el resultado de PROMEDIO correcto.**

Almacenamiento y limpieza

- Guarde siempre la unidad en su bolsa de transporte después de su uso.
- No exponga directamente la unidad a la luz directa del sol, a altas temperaturas o la coloque en espacios húmedos o con polvo.
- No lo guarde a temperaturas extremadamente altas (más de 60°C (140°F)) o bajas (inferiores a -20°C (-4°F)).
- Use un paño con agua o con un agente de limpieza suave para limpiar la bolsa y posteriormente use un paño seco para secarla. Use un paño seco para limpiar el manguito cuando esté sucio.
- No utilice ningún limpiador fuerte para limpiarlo.
- Cuando no se vaya a emplear la unidad durante un periodo prolongado de tiempo, quite las pilas. (Las baterías pueden tener fuga o causar daño).

Qué hacer si...

Problema	Motivo	Solución
Símbolo de ritmo cardiaco 	Aparece en la condición de medición y parpadea cuando se detecta pulso.	<ul style="list-style-type: none"> • Medición en progreso permanezca tranquilo.
Indicador de batería baja 	Aparece cuando el voltaje de las pilas es excesivamente bajo o la posición de las pilas es incorrecta.	<ul style="list-style-type: none"> • Sustituya las cuatro pilas por otras nuevas. Inserte las pilas en la posición correcta. Tenga en cuenta las posiciones +/-.
Error de medición 	Aparece cuando no se puede obtener una tensión arterial o el pulso con precisión.	<ul style="list-style-type: none"> • Vuelva a pulsar el botón "Start / Stop" y reinicie la medición. • Compruebe si el manguito está apretado según las instrucciones. • Compruebe que no existan dobleces en el tubo. • Compruebe si la palma de la mano ejerce algún esfuerzo. • Compruebe si se ha hablado o se ha movido durante la medición. • Compruebe si la postura es la correcta.

Especificaciones

Método de medición	Oscilométrico
número de modelo	BP4900, BP5900
Gama de medición	Presión 0~300 mmHg Pulso 40~199 latidos/minuto
Precisión	Presión +/- 3 mmHg Pulso +/- 5% Max.
Inflado	Automático
Escape	Válvula de escape automática
Pantalla	Pantalla de cristal líquido - Tasa de pulso, sistólico, diastólico
Juegos de memoria	BP4900: 48 memorias BP5900: 99 memorias
Tamaño del manguito	Banda Universal = 23~43 cm (9"~17") circunferencia del brazo
Temperatura de funcionamiento	+10°C (50°F) ~ +40°C (104°F), inferior a 85% R.H.
Temperatura de almacenamiento	-20°C (-4°F) ~ +70°C (158°F), inferior a 85% R.H.
Peso de la unidad	Aproximadamente 2/3 lbs., 300g (sin las baterías)
Alimentación	Pilas alcalinas: 4 x AA (LR6)
Vida útil de la batería	BP4900: Medición de 300 veces (medición dos veces al día) BP5900: Medición de 250 veces (medición dos veces al día)
Desconexión automática	Siempre que no se use durante 1 minuto
Accesorios	4 pilas, manguito de brazo con tubo, manual de instrucciones, bolsita, caja de regalo



IMPORTANTE

Léase las instrucciones de funcionamiento.



Clasificación:

- Equipo de alimentación eléctrica
- Tipo de equipo BF
- IPX0
- No conveniente para utilizarse en presencia de mezcla anestésica inflamable con aire, oxígeno u óxido nítrico
- Operación continua con recarga de breve duración



Los equipos de comunicaciones portátiles y de radiofrecuencia móvil pueden afectar a los equipos eléctricos médicos.



Por favor no deseche este producto en la basura de su hogar al final de su vida útil. Puede llevarlo con su fabricante local o en puntos de recolección autorizados proporcionados por su país.

Garantía

Kaz ofrece una garantía de 5 años sobre el producto que comienza el día de su compra. Dentro del periodo de garantía, eliminaremos, de forma gratuita, cualquier defecto del aparato que sea causado por fallos en el material o fabricación, bien mediante su reparación o la sustitución del aparato completo a nuestra elección.

Esta garantía se extiende a cualquier país donde el aparato sea proporcionado por Kaz o su distribuidor autorizado.

Esta garantía no ampara: averías por uso incorrecto, desgaste o uso normal así como defectos que tengan un efecto insignificante en el valor o la operación del aparato. La garantía se hará nula si se realizan reparaciones por personas no autorizadas y si no se utilizan partes originales Braun. Para obtener servicio dentro del periodo de garantía:

Contáctenos

¿Preguntas o comentarios?
Llame sin costo: 1-800-327-7226
consumerrelations@kaz.com
www.kaz.com/braun

Servicio al Consumidor
250 Turnpike Road
Southborough, MA 01772 USA

© 2009, Kaz, Incorporated - Hecho en China
Distribuido por Kaz, Incorporated, Hudson, NY 12534 USA

